

**Instructions for use
metal climbing bar**

**Gebruiksaanwijzing
metalen klimpaal**

**Mode d'emploi
poteau à grimper**

**Gebrauchsanweisung
Metallkletterstange**

**Modo de empleo
barra trepadora metálica**

**Istruzioni per l'uso
pertica metallica**

**Instrukcja użytkowania
metalowego drążka
do wspinania**



CONFORM
EN71-1,2,3,8

CONFORM
EN1176

KBT nv
Hemelrijken 8
2890 Sint-Amands
BELGIUM

KBT Polska sp. z o.o.
ul. M. Konopnickiej 6
00-491 Warszawa
POLAND



WARNING! Not suitable for children under 3 years.
To be used under the direct supervision of an adult. Risk of falling!
WAARSCHUWING! Niet geschikt voor kinderen jonger dan 3 jaar.
Alleen gebruiken onder toezicht van een volwassene. Valgevaar!
ATTENTION! Ne convient pas aux enfants de moins de 3 ans. À utiliser sous la surveillance rapprochée d'un adulte.
Danger de chute!

WARNING! Für Kinder unter 3 Jahren nicht geeignet. Nur unter der direkten Aufsicht eines Erwachsenen benutzen. Sturzgefahr!
IADVERTENCIA! No conveniente para menores de 3 años. Se utilizará exclusivamente bajo la vigilancia directa de una persona adulta. Riesgo de caída!
ATTENZIONE! Non adatto ai bambini di età inferiore a 3 anni. Utilizzare sotto la sorveglianza diretta di un adulto. Rischio di caduta!
OSTRZEŻENIE! Nieodpowiednie dla dzieci w wieku poniżej 3 lat. Do użytku pod bezpośrednim nadzorem osoby dorosłej. Ryzyko upadku!



SAFETY INSTRUCTIONS

1. Please keep this instruction sheet safely for future reference.
2. Please do not modify the product or the assembly details in any way. Modifications will affect the structural integrity and replacement parts will be at the buyer's expense. Inappropriate use or faulty application of the product are explicitly forbidden and absolve the manufacturer of all liability. This product needs to be mounted by an adult before use.
3. The use of the item is allowed only under continuous supervision by an adult. The product is suitable for individuals weighing up to 100 kg. The product is not suitable for children under 36 months, due to a lack of extra safety precautions and taking into account the limited mental capacities of toddlers. Risk of falling!
4. This product meets all security aspects of the European standard EN71-1, EN71-2, EN71-3 and EN71-8. It is suitable for domestic use, both indoors and outdoors. The product is also suitable for commercial use and complies with the European Safety Norm EN1176-1:2008.
5. The application of the item as part of a play frame or any other construction will have to be such that it excludes all risks of entrapment.
6. Attach the product to a wooden construction with minimal post dimensions of 90x90 mm, or 100 mm diameter for roundwood. Assemble the product in such a way that the maximum allowable fall height remains limited to 2.5 m. This is measured from ground level to the highest point where the child can sit, climb or stand.
7. There is a compulsory free space for the user with a radius of 100 cm and a height of 30 cm on top and 180 cm below hanging grip position.
8. When mounting or assembling the product attention should be given to the minimum required distance between the product and eventual obstacles: walls, fencing,... The distance should be a minimum of 2 m. There cannot be an overlapping of surrounding free spaces or safety areas.
9. The falling space equals the surface of the impact area with a height of 250 cm.
10. In this safety area no hard, angular or pointed objects should be present. The surface underneath the product should be flat and shockabsorbing. The product must not be placed on asphalt, concrete or any other hard surface. We advise the removal and storage of all accessories during the winter because the characteristics of the soil (when frozen) are not suitable for safe play.
11. All pieces should be checked regularly. For replacement material and expansion of the playground equipment, please contact the supplier. Consequently safety will be guaranteed.
12. Ensure the product is level when mounted.

INSPECTION AND MAINTENANCE

The frequency of inspection and maintenance will vary with the type of equipment or materials used or other factors (e.g. heavy use, levels of vandalism, coastal location, air pollution, age of equipment, ...).

Routine visual inspection (weekly to monthly)

- Always check that the bolts and nuts are securely fastened.
- Check the shock absorbing surface for objects that don't belong there.
- Check for missing parts.
- Check the equipment ground clearances.

Operational inspection (1 to 3 months)

- Check the stability of the construction.
- Check every part for excessive wear and replace when necessary.

Annual inspection (1 to 2 times per year)

- Check for rust and corrosion.
- Check every part for excessive wear and replace when necessary.

TOOLS

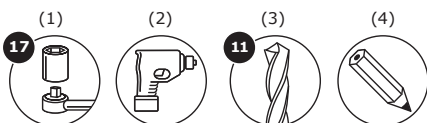

- (1) ratchet spanner with cap 17
- (2) drill
- (3) drill bit diameter 11 mm
- (4) pencil

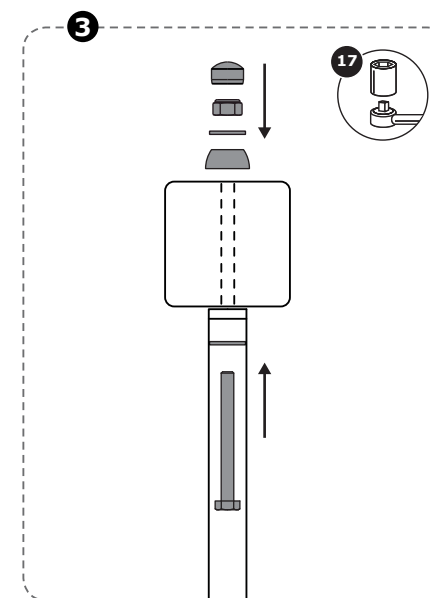
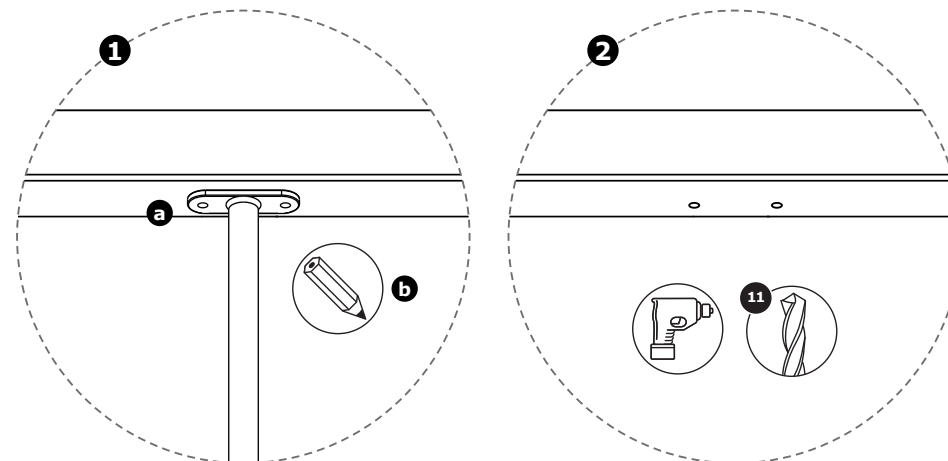

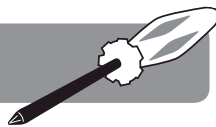

ASSEMBLY STEPS

- (a) Keep the metal climbing bar in the desired position.
(b) Mark the holes.
- Drill the 4 holes.
- Attach the metal climbing bar with the hexagonal head cap bolts.

MONTAGESTAPPEN

- (a) Houd de metalen klimpaal in de gewenste positie.
(b) Markeer de gaten.
- Boor de 4 gaten voor.
- Zet de klimpaal vast met de zeskantbouten.

ÉTAPES DE MONTAGE

- (a) Gardez le poteau à grimper dans la position désirée.
(b) Indiquez les trous.
- Préforez les 4 trous.
- Faites la pose du poteau à grimper par moyen des vis à tête hexagonale.

MONTAGESCHRITTE

- (a) Halten Sie die Metallkletterstange auf die gewünschte Höhe (Position).
(b) Markieren Sie die Löcher.
- Bohren Sie die 4 Löcher vor.
- Befestigen Sie die Metallkletterstange mit den Sechskantschrauben.

PASOS DE MONTAJE

- (a) Poner la barra en la posición deseada.
(b) Marcar los hoyos.
- Taladrar los 4 hoyos.
- Fijar con los tornillos hexagonales.

OPERAZIONI DI MONTAGGIO

- (a) Porre la pertica metallica nella posizione desiderata.
(b) Segnare i buchi.
- Fare i buchi con il trapano.
- Fissare la pertica metallica con viti con testa esagonale.

MONTAŽ KROK PO KROKU

- (a) Ustawić metalowy drążek do wspinania w żądanej pozycji.
(b) Zaznaczyć otwory.
- Wywiercić 4 otwory.
- Zamontować metalowy drążek do wspinania za pomocą śrub sześciokątnych.

GEBRUIKSAANWIJZING

VEILIGHEIDSINSTRUCTIES

- Gelieve deze gebruiksaanwijzing zorgvuldig te bewaren.
- Gelieve geen wijzigingen aan het product aan te brengen, deze kunnen de structurele integriteit beïnvloeden en vervangstukken zullen ten koste van de koper zijn. Onaangepast gebruik of foutieve montage van het product zijn uitdrukkelijk verboden en ontslaan de fabrikant van elke aansprakelijkheid. Dit product moet voor gebruik worden gemonteerd door een volwassene.
- Het gebruik van het product is enkel toegelaten onder voortdurend toezicht van een volwassene. Het product is geschikt voor personen met een gewicht tot 100 kg. Het product is ongeschikt voor kinderen jonger dan 36 maanden, bij gebrek aan extra veiligheidsvoorzieningen en gezien de beperkte mentale mogelijkheden van peuters. Valgevaar!
- Dit product voldoet aan alle veiligheidsvoorschriften voorgeschreven in de Europese Normen EN71-1, EN71-2, EN71-3 en EN71-8, het is geschikt voor huishoudelijk gebruik, dit zowel binnenshuis als buitenshuis. Het product is ook geschikt voor openbaar gebruik en voldoet aan de norm EN1176-1:2008.
- Het inbouwen van dit product in een speeltoestel of andere constructie dient zodanig te gebeuren dat gevaar voor beknelling uitgesloten is.
- Monteer het product aan een houten constructie met een balkdikte van minimum 90x90 mm of Ø 100 mm. Monteer het product zodat de maximale toegelaten valhoogte beperkt blijft tot 250 cm. Dit is gemeten van de grond tot het hoogste punt waar het kind kan zitten, klimmen of staan.
- Er is een vrije ruimte verplicht voor de gebruiker met een radius van 100 cm en een hoogte van 30 cm boven en 180 cm onder de hanggripositie.
- Bij de montage dient men erop te letten dat er voldoende afstand is tussen het speeltuig en eventuele hinder-nissen: muren, afsluitingen,... Deze afstand moet minimaal 2 m bedragen. Er mag geen overlapping zijn van omliggende vrije ruimtes of veiligheidszones.
- De valruimte is gelijk aan de oppervlakte van het impactgebied en met een hoogte van 250 cm.
- In deze veiligheidszones mogen zich geen harde of hoekige voorwerpen bevinden. De ondergrond moet vlak zijn en een schokdempende werking hebben. Het product mag dus niet geplaatst worden boven asfalt, beton of een ander hard oppervlak. We adviseren alle toebehoren in de winter te verwijderen en op te slaan daar de bodemeigenschappen (bij vorst) niet geschikt zijn om veilig te spelen.
- Alle onderdelen moeten regelmatig gecontroleerd worden. Voor vervangmateriaal en bij uitbreiding van het speeltoestel, dient men zich tot de fabrikant te wenden. Hierdoor wordt de veiligheid het meeste gevrijwaard.
- Het product moet waterpas worden geïnstalleerd.

INSPECTIE EN ONDERHOUD

De frequentie van controle en onderhoud hangt af van het type artikel of het materiaal of andere factoren (vb. intensiteit van gebruik, vandalisme, ouderdom van het materiaal, omgeving, ...).

Routinekeuring (wekelijks tot maandelijks)

- Kijk na of alle bouten en moeren nog voldoende vastzitten.
- Controleer de bodemafwerking op vreemde voorwerpen.
- Controleer op ontbrekende onderdelen.
- Controleer dat de veiligheidszone ontruimd is.

Werkingskeuring (1 tot 3 maandelijks)

- Controleer de stabiliteit van de constructie.
- Controleer elk onderdeel op extreme slijtage en vervang indien nodig.

Periodieke controle (1 tot 2 keer per jaar)

- Controleer op roest en corrosie.
- Controleer elk onderdeel op extreme slijtage en vervang indien nodig.

GEREEDSCHAP

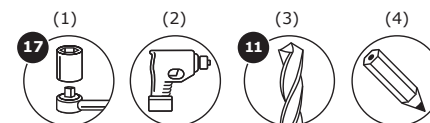

- ratelsleutel met dop 17
- boormachine
- boor met diameter 11 mm
- potlood

INSTRUCTIONS DE SÉCURITÉ

1. Veuillez soigneusement conserver ce mode d'emploi.
2. Ne veuillez apporter aucune modification au produit, celle-ci pourrait influencer l'intégrité structurelle et les pièces de rechange seraient à charge de l'acheteur. L'utilisation inadaptée ou le montage fautif du produit sont explicitement défendus et dégagent le producteur de toute responsabilité. Le montage de ce produit doit impérativement être effectué par un adulte avant l'usage.
3. L'utilisation du produit est uniquement autorisée sous contrôle d'un adulte. Le produit convient pour des personnes avec un poids jusqu'à 100 kg. Ce produit ne convient pas à un enfant de moins de 36 mois par manque de mesures de sécurité supplémentaires et à cause des capacités mentales limitées des petits enfants. Danger de chute!
4. Le produit correspond aux normes de sécurité selon la Norme Européenne EN71-1, EN71-2, EN71-3 et EN71-8 et convient pour utilisation résidentielle ainsi à l'extérieur qu'à l'intérieur de la maison. Le produit est aussi apte à l'usage public et est conforme au EN1176-1:2008.
5. Au cas où l'on incorpore le produit dans un jeu ou une construction quelconque, il faudra le faire de façon à éliminer tout risque de coincage.
6. Attachez le produit sur une construction en bois. Les dimensions des poutres seront min. 90x90 mm ou 100 mm de diamètre. Assemblez le produit d'une telle façon que la hauteur de chute maximale sera 2,5 m. Ceci est mesuré du sol jusqu'au point le plus haut ou l'enfant peut s'asseoir ou grimper.
7. Il y a une espace libre imperative pour l'utilisateur avec un rayon de 100 cm et une hauteur de 30 cm au dessus et 180 cm en dessous la position de pendre.
8. Au moment du montage il faut respecter une distance suffisante entre les agrès de jeux et les éventuels obstacles: murs, clôtures,... Cette distance sera au moins 2 m. Il est interdit d'avoir des chevauchements avec d'autres espaces libres ou les autres zones de sécurité.
9. La zone de chute égale la surface d'impact avec une hauteur de 250 cm.
10. Dans ces zones de sécurité la présence d'objets durs, anguleux ou pointus est défendue. Le terrain en dessous des agrès de jeux doit être plat et composé d'une matière qui a des caractéristiques pour absorber les chocs. Par conséquent le montage du produit est interdit au-dessus d'une surface asphaltée, bétonnée ou durcie d'une autre façon. Nous conseillons d'enlever et stocker tous les accessoires pendant l'hiver parce que les caractéristiques du sol (quand il gèle) ne permettent pas de jouer sans risque.
11. Tous les pièces doivent être contrôlées régulièrement. Pour le remplacement et aussi pour l'expansion de l'aire de jeu on peut seulement utiliser des pièces du fabricant. Conséquemment on peut garantir la validité fonctionnelle.
12. Soyez sur que le produit est installé de niveau.

CONTRÔLE ET ENTRETIEN

La fréquence des inspections et entretiens dépend du matériel utilisé ou d'autres éléments (utilisation intensive, niveau de vandalisme, situation littorale, pollution d'air, âge de l'équipement...).

Inspection visuelle de routine (hebdomadaire ou mensuelle)

- Toujours s'assurer que les boulons et les écrous soient bien serrés.
- Vérifier que la surface amortissante soit libre.
- Vérifier qu'ils n'y aient des pièces manquantes.
- Contrôler que la piste soit dégagée.

Inspection opérationnelle (1 à 3 mois)

- Contrôler la stabilité de la construction.
- Contrôler chaque pièce sur usure excessive et remplacer si nécessaire.

Inspection annuelle (1 à 2 fois par an)

- Inspecter sur présence de rouille et corrosion.
- Contrôler chaque pièce sur usure excessive et remplacer si nécessaire.

OUTILS

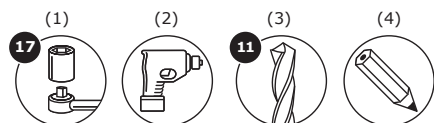

- (1) clé à cliquet avec douille 17
- (2) foreuse
- (3) forage diamètre 11 mm
- (4) crayon



**ASSEMBLY - MONTAGE - MONTAJE
MONTAGGIO - MONTAŻ**

**PART LIST - ONDERDELEN - LISTE DES PIÈCES - UNTERTEILE
LISTA DE PARTES - ELENCO DEGLI ELEMENTI - LISTA CZĘŚCI**

- Take all parts out of the packaging and check if anything is damaged, and if all parts are present.
- Verwijder alle onderdelen uit de verpakking en kijk of er beschadigde of ontbrekende delen zijn.
- Sortez toutes les pièces de l'emballage et vérifiez s'il y a des pièces abîmées ou manquantes.
- Holen Sie alle Unterteile aus der Verpackung und kontrollieren Sie, ob es beschädigte oder fehlende Teile gibt.
- Saque todas las piezas del embalaje y compruebe si algo está dañado, y si todas las piezas están presentes.
- Rimuovere tutte le parte dalla confezione, controllare che niente sia danneggiato e che tutti i pezzi siano presenti.
- Wyjąć wszystkie części z opakowania, sprawdzić, czy jakiejś nie brakuje lub czy nie uległa zniszczeniu.

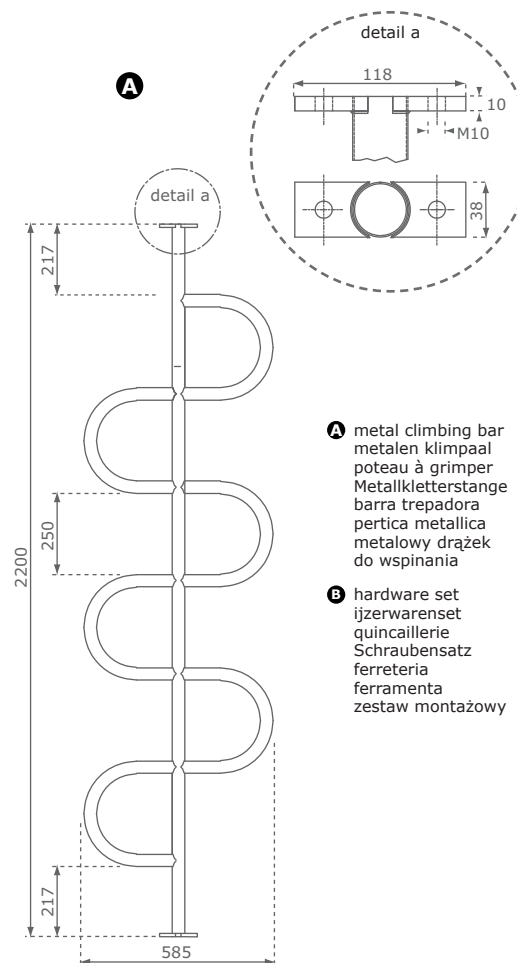

A metal climbing bar
metalen klimpaal
poteau à grimper
Metallkletterstange
barra trepadora
pertica metallica
metalowy drążek
do wspinania

B hardware set
ijzerwarenset
quincaillerie
ferreteria
feramenta
zestaw montażowy

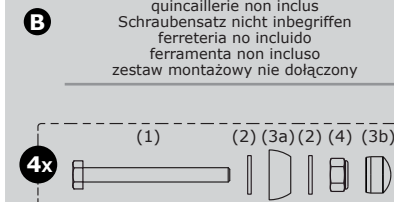

- (1) DIN931 M10 x 100
- (2) DIN125-1 A M10
- (3) M10
- (4) DIN985 M10

- (1) hexagonal head cap bolt
- (2) plain washer
- (3) bolt cover part1(a)/part2(b)
- (4) safety nut

- (1) zeskantbout
- (2) vlakke sluitring
- (3) afdekdop deel1(a)/deel2(b)
- (4) borgmoer

- (1) vis à tête hexagonale
- (2) rondelle platte
- (3) écrou parti1(a)/parti2(b)
- (4) écrou de sécurité

- (1) Sechskantschraube
- (2) Unterlegscheibe
- (3) Bolzenabdeckung Teil1(a)/Teil2(b)
- (4) Sicherungsmutter

- (1) tornillo hexagonal
- (2) arandela
- (3) tapa perno pieza1(a)/pieza2(b)
- (4) tuerca de seguridad

- (1) vite con testa esagonale
- (2) rondella piatta
- (3) cappuccio parte1(a)/parte2(b)
- (4) dado di sicurezza

- (1) śruba o sześciokątnej główce
- (2) podkładka
- (3) maskownica część 1(a)/część 2(b)
- (4) nakrętka samokontrująca

INSTRUKCJA BEZPIECZEŃSTWA

1. Prosimy zachować niniejszą instrukcję użytkowania w celu wykorzystania jej w przyszłości.
2. Prosimy nie modyfikować urządzenia ani sposobu montażu w jakikolwiek sposób. Zmiany będą miały wpływ na integralność struktury i wymiana części zamiennych nastąpi na koszt nabywcy. Niewłaściwe użytkowanie lub zastosowanie produktu niezgodne z przeznaczeniem jest zabronione i zwalnia producenta z jakiegokolwiek odpowiedzialności. Przed użyciem produkt musi być zmontowany i sprawdzony przez osobę dorosłą.
3. Korzystanie tylko pod stałym nadzorem osoby dorosłej. Produkt przeznaczony jest dla osób o wadze do 100 kg. Produkt nie nadaje się dla dzieci w wieku poniżej 36 miesięcy, ze względu na brak dodatkowych zabezpieczeń i typowy dla małych dzieci brak umiejętności przewidywania. Ryzyko upadku!
4. Produkt spełnia europejskie normy bezpieczeństwa EN71-1, EN71-2, EN71-3 i EN71-8. Przeznaczony jest wyłącznie do użytku domowego, zarówno w pomieszczeniach, jak i na zewnątrz. Produkt nadaje się również do użytku publicznego, jest zgodny z europejską normą bezpieczeństwa EN1176.
5. Podczas montowania produktu należy upewnić się, czy nie występuje ryzyko zakleszczenia.
6. Należy przytwierdzić do poziomej belki o minimalnych wymiarach 90x90 mm lub średnicy 100 mm. Produkt musi być zamontowany w taki sposób, aby wysokość upadku ograniczona była do 2,5 m. Wysokość mierzona od podłoża do najwyższego punktu na które dziecko może usiąść, wspiąć się lub stanąć.
7. Obowiązkowa wolna przestrzeń (dla użytkownika) o promieniu 100 cm i wysokości 30 cm w górę i 180 cm poniżej zamocowanego produktu.
8. Podczas montowania lub składania urządzenia, należy przestrzegać minimalnej wymaganej odległości między urządzeniem a ewentualnymi przeszkodami: ścianami, ogrodzeniem itp. Odległość ta powinna wynosić co najmniej 2 metry. Wolne miejsce i strefy bezpieczeństwa nie mogą się pokrywać.
9. Przestrzeń upadku, równa się powierzchni uderzenia pomnożonej przez wysokość na jakiej wisi drążek (250 cm).
10. W bezpiecznej strefie nie mogą znajdować się żadne twarde przedmioty o ostrych krawędziach lub spiczastych zakończeniach. Powierzchnia pod urządzeniem powinna być płaska i mieć właściwości amortyzujące. Produktu nie wolno instalować nad asfaltem, betonem lub innym twardym podłożem. Zalecane rozmontowanie i przechowywanie wszystkich elementów wyposażenia przez okres zimowy. Stan podłoża w warunkach zimowych nie pozwala na bezpieczną zabawę.
11. Regularna kontrola produktu, jest gwarancją bezpieczeństwa. W przypadku wymiany lub zapotrzebowania na więcej produktów należy skontaktować się z dostawcą.
12. Po montażu, należy upewnić się, czy produkt zamontowany jest idealnie poziomo.

KONTROLA I KONSERWACJA

Częstotliwość kontroli i konserwacji zależy od rodzaju artykułu, użytych materiałów bądź innych czynników (np. dużego obciążenia, umyślnego zniszczenia, wilgotności powietrza, zanieczyszczenia powietrza, wieku wyposażenia itp.).

Rutynowa kontrola (raz na tydzień lub raz na miesiąc)

- Zawsze należy sprawdzać, czy śruby i nakrętki są mocno dokręcone.
- Na podłożu amortyzującym pod produktem nie powinny znajdować się żadne przedmioty.
- Należy sprawdzać, czy nie brakuje żadnych elementów.
- Należy sprawdzać czy na podłożu nie znajdują się niebezpieczne przedmioty.

Kontrola robocza (raz na 1 do 3 miesięcy)

- Należy sprawdzać stabilność konstrukcji.
- Należy sprawdzać zużycie każdej części i w razie potrzeby wymienić na nową.

Kontrola roczna (1 lub 2 razy do roku)

- Należy sprawdzać elementy konstrukcji pod kątem obecności rdzy i korozji.
- Należy sprawdzać zużycie każdej części i w razie potrzeby wymienić na nową.

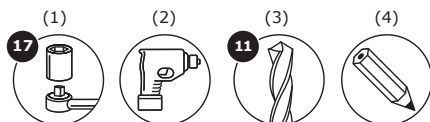
NARZĘDZIA

- (1) klucz z grzechotką i nakładką 17
- (2) wiertarka
- (3) wiertło do wiertarki o średnicy 11 mm
- (4) ołówek

SICHERHEITSHINWEISE

1. Bitte bewahren Sie diese Gebrauchsanweisung sorgfältig auf.
2. Bitte keine Änderungen an dem Produkt vornehmen, dies könnte die Struktur beeinflussen und Austauschstücke werden dann zu Kosten des Käufers sein. Unangepasstes Benutzen oder falsche Montage sind ausdrücklich verboten und entlasten den Hersteller von seiner Verantwortung. Dieser Artikel muss, vor Gebrauch, durch einen Erwachsenen montiert werden.
3. Das Benutzen von diesem Produkt ist nur zugelassen unter der ständigen Aufsicht eines Erwachsenen. Der Artikel ist geeignet für Personen mit einem Gewicht bis 100 Kg. Das Produkt ist nicht geeignet für Kinder unter 36 Monaten, wenn extra Sicherheitsmassnahmen fehlen und eingedenk die beschränkte mentale Möglichkeiten von Kindern. Sturzgefahr!
4. Dieses Produkt entspricht allen Anforderungen der Europäischen Norm EN71-1, EN71-2, EN71-3 und EN71-8. Dieser Artikel ist für den häuslichen Gebrauch bestimmt, dies gilt für den Innen- sowie Außenbereich. Dieser Artikel ist auch geeignet für den öffentlichen Bereich gemäß der Norm EN1176-1:2008.
5. Bei der Montage des Produktes muss sichergestellt werden, dass das ausgewählte Spielgerät oder eine andere Konstruktion der Beanspruchung standhält und, dass keine Fangstellen für Gliedmasse oder Kleidungsstücke entstehen.
6. Montieren sie das Produkt an einer Holzkonstruktion mit einer Balkendicke von mind. 90x90 mm oder Ø 100 mm. Montieren Sie das Produkt sodass die max. zugelassene Fallhöhe bis 250 cm geschützt bleibt.
7. Es ist ein empfohlener Freiraum für den Benutzer vorgeschrieben mit einem Radius von 100 cm und eine Höhe von 30 cm von Oben und 180 cm von Unten der Handgriff Position.
8. Bei der Montage soll man darauf achten zwischen dem Produkt und eventuellen Hindernissen : Mauer, Zäune,... eine Distanz von mindestens 2 Meter zu respektieren. Es darf kein überschneiden von umliegenden freien Räume oder Sicherheitszonen sein.
9. Der Fallraum ist gleich an der Oberfläche des Impaktraumes und mit einer Höhe von 250 cm.
10. Innerhalb dieses freien Raumes dürfen sich keine harten, eckigen oder spitzigen Objekte befinden. Der Grund unter dem Produkt soll eben und stossabsorbierend sein. Der Artikel soll nicht über Asphalt, Beton oder anderen harten Untergrund gehängt werden. Wir empfehlen Zusatzgeräte im Winter zu entfernen und zu lagern, weil die Bodeneigenschaften (bei Frost) nicht zum Spielen geeignet sind.
11. Alle Teile müssen regelmäßig überprüft werden. Für den Austausch und auch bei Nachrüstungen sind nur Original-Serienerersatzteile vom Hersteller zu verwenden. Dadurch werden die Sicherheit und Funktionstüchtigkeit der Geräte am besten gewährleistet.
12. Der Artikel muss waagrecht montiert werden.

INSPEKTION UND WARTUNG

Die Frequenz der Kontrolle und Unterhalt hängt ab von dem Typ Artikel oder das Material oder andere Faktoren (z.B. Intensität des Gebrauchs, Vandalismus, Alter des Materials, Umwelt).

Routinekontrolle (wöchentlich bis monatlich)

- Kontrollieren Sie ob alle Bolzen und Muttern noch fest genug sitzen.
- Kontrollieren Sie die Bodenausführung auf fremde Sachen.
- Kontrollieren Sie auf fehlende Unterteile.
- Kontrollieren Sie, dass die Sicherheitszone evakuiert ist.

Wirkungskontrolle (1 bis 3 Monaten)

- Kontrollieren Sie die Stabilität der Konstruktion.
- Kontrollieren Sie auf außergewöhnlichen Verschleiß und ersetzen Sie wenn nötig.

Periodische Kontrolle (1 bis 2 Mal pro Jahr)

- Kontrollieren Sie auf Rost und Erosion.
- Kontrollieren Sie auf außergewöhnlichen Verschleiß und ersetzen Sie wenn nötig.

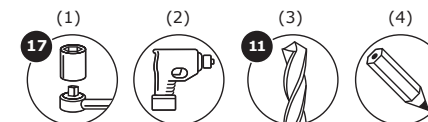
WERKZEUGE

- (1) Universalschraubenschlüssel mit Aufsatz 17
- (2) Bohrmaschine
- (3) Bohrer, Durchmesser 11 mm
- (4) Bleistift

SEGURIDAD LAS INSTRUCCIONES

1. Por favor guarde este manual para futuras referencias de forma segura.
2. Por favor, de ningún modo modifique el producto ni ninguna de sus partes. Las modificaciones afectarán a la integridad estructural y las piezas de recambio correrán a cargo del consumidor. El uso inexacto o el montaje incorrecto de este producto está expresamente prohibido y libera al fabricante de toda responsabilidad. Este producto necesita ser montado por un adulto antes de ser usado.
3. El uso de este producto sólo está permitido bajo la vigilancia de un adulto. El producto es adecuado para personas con un peso de hasta 100 kilogramos. El producto es inadecuado para los niños menores de 36 meses, por carencia de medidas adicionales de seguridad y por las capacidades mentales limitadas de los niños pequeños. Riesgo de caída!
4. Este producto corresponde a todas los aspectos de seguridad según las Normas Europeas EN71-1, EN71-2, EN71-3 y EN71-8, es conveniente para el uso doméstico, esto en el interior y el exterior. Este producto conviene también para uso público, y cumple con la norma EN1176-1:2008.
5. La instalación de este producto en un juego infantil o otra construcción debe estar hecho así que peligro para quedarse atascado quede excluido.
6. Monte el producto a una estructura de madera con unas dimensiones mínimas de 90x90 mm, o bien de 100 mm de diámetro, para postes redondos. Móntese de tal modo que la altura máxima de caída posible esté limitada a 2.5 m, medido desde el nivel del suelo al punto más alto donde el niño pueda sentarse, estar de pie o escalar.
7. Existe un espacio mínimo obligatorio para el usuario de 100 cm de radio, espacio superior de 30 cm y 180 cm inferior a la posición de agarrarse.
8. Con el montaje deben de haber bastante distancia entre el juego infantil y obstáculos: paredes, empalizadas,... Esta distancia debería ser mínimo 2 m. No se puede haber superposición de las zonas de seguridad ó áreas libres vecinales.
9. El espacio de caída iguala la superficie del área de impacto con una altura de 250 cm.
10. En esta área de seguridad no pueden haber objetos duros o angulosos. El suelo tiene que ser plano y amortiguador choques. El producto no se puede colocar por lo tanto sobre asfalto, cemento u otra superficie dura. Aconsejamos desmontar y guardar todos los accesorios durante el invierno porque las características del suelo (al congelar) no permiten jugar con seguridad.
11. Todas las piezas deben ser comprobadas regularmente. Para materiales de recambio o de ampliación del equipamiento de juego, por favor contacte con el proveedor. La seguridad estará asegurada en consecuencia.
12. Asegure que el producto esta en nivel cuando instalado.

INSPECCIÓN Y MANTENIMIENTO

La frecuencia de inspecciones y mantenimiento dependerá del tipo de equipo o materiales utilizados y de otros factores (por ejemplo, uso muy frecuente, grado de vandalismo, ubicación en la costa, contaminación del aire, antigüedad del equipo, ...).

Inspección visual rutinaria (semanalmente o mensualmente)

- Asegúrese siempre de que los pernos y las tuercas están bien fijados.
- Verifique que no existen obstáculos en el área de seguridad del producto.
- Compruebe que no faltan piezas.
- Verifique que el espacio alrededor del equipamiento esté libre de objetos.

Inspección operacional (1 a 3 meses)

- Verifique la estabilidad de la construcción.
- Verifique todos los componentes por si hubiera un desgaste excesivo y sustitúyalos cuando sea necesario.

Inspección anual (de 1 a 2 veces al año)

- Compruebe que no hay partes oxidadas o con herrumbre.
- Verifique todos los componentes por si hubiera un desgaste excesivo y sustitúyalos cuando sea necesario.

HERRAMIENTAS

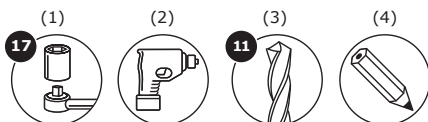

- (1) llave de trinquete con boca del 17
- (2) taladro
- (3) taladro de diámetro 11 mm
- (4) lápiz

INDIRIZZAMENTI PER L'USO

1. Conservare le istruzioni con cura.
2. Non apportare al prodotto delle modifiche che possono intaccare l'integrità strutturale; i costi eventuali di ricambio sono a carico dell'acquirente. L'uso improprio oppure il montaggio sbagliato è vietato e solleva il fabbricante di ogni responsabilità. Questo prodotto deve essere montato da un adulto prima dell'uso.
3. Il prodotto deve essere utilizzato esclusivamente sotto la costante supervisione di un adulto. Il prodotto è adatto a persone con un peso fino a 100 kg. Il prodotto non è adatto ai bimbi di età inferiore a 36 mesi per mancanza di misure di sicurezza supplementari ed a causa delle capacità limitate dei bimbi. Rischio di caduta!
4. Questo prodotto è conforme a tutti i requisiti descritti nelle Norme Europee EN71-1, EN71-2, EN71-3 e EN71-8 relative alla sicurezza, conviene per uso residenziale sia in casa, sia all'aperto. Il prodotto è adeguato anche all'uso commerciale in accordo con le normative europee di sicurezza Norm EN1176-1:2008.
5. Effettuare il montaggio in modo che si eviti il rischio di intrappolamento.
6. Assemblare il prodotto attaccandolo ad una struttura di legno con misure minime di 90x90 mm, o 100 mm. Di diametro per palo tondo. Assemblare il prodotto in modo da mantenere un'altezza massima di caduta di 2,5 m. Questa deve essere misurata da terra sino al punto più alto in cui il bambino può sedere, arrampicare o posizionarsi.
7. C'è uno spazio da mantenere obbligatoriamente libero per l'utilizzo, esso dovrà avere un raggio di 100 cm e un'altezza di 30 cm. All'apice e 180 cm sotto il posizionamento delle maniglie
8. Durante l'assemblaggio assicurarsi che ci sia spazio sufficiente tra le attrezzature ed eventuali ostacoli (muri, steccati, ecc.). Tale spazio deve misurare 2 m. Assicurarsi inoltre che l'area di sicurezza adibita a questo gioco sia sempre sgombra e pulita perché.
9. Lo spazio di caduta sarà uguale per tutta superficie di impatto con altezza pari a 250 cm.
10. All'interno dello spazio di sicurezza non devono trovarsi oggetti solidi o con angoli non smussati. Il terreno deve essere livellato e fungere da ammortizzatore. Quindi il prodotto non deve essere montato sopra un terreno asfaltato, cementato o indurito in qualsiasi altro modo. Si consiglia di rimuovere tutti gli accessori durante i mesi invernali e di conservarli in un luogo protetto poiché il terreno (in caso di gelate) non ne consente un utilizzo sicuro.
11. Tutti i pezzi devono essere controllati regolarmente. Per il materiale di sostituzione e l'ampliamento delle attrezzature parco giochi, si prega di contattare il fornitore. Di conseguenza, la sicurezza sarà garantita.
12. Controllare che il prodotto sia nel giusto livello quando viene montato.

ISPEZIONE E MANUTENZIONE

La frequenza delle ispezioni e della manutenzione dipende del materiale utilizzato per l'attrezzatura o di altri fattori (p.e. uso intensivo, livello di vandalismo, ubicazione litorale, inquinamento atmosferico, età dell'attrezzatura, ...).

Ispezione visuale di routine (settimanale o mensile)

- Sempre assicurarsi che i bulloni e dadi siano bene serrati.
- Assicurarsi che la superficie antitrauma sia sgombra da oggetti che non dovrebbero starci.
- Assicurarsi che non ci manchino delle parti.
- Controllare che la pista sia sgombra da oggetti.

Ispezione operativa (1 a 3 mesi)

- Controllare la stabilità della costruzione.
- Controllare ogni parte su logoramento eccessivo e sostituire se necessario.

Ispezione annuale (1 a 2 volte ogni anno)

- Controllare la ruggine e la corrosione.
- Controllare ogni parte su logoramento eccessivo e sostituire se necessario.

STRUMENTI DA LAVORO

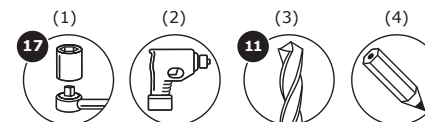

- (1) chiave a cricchetto con attacco da 17
- (2) trapano
- (3) trapano 11 mm
- (4) matita